

別紙6 商品審査時に確認している外装・パッケージについて

商品発送の例

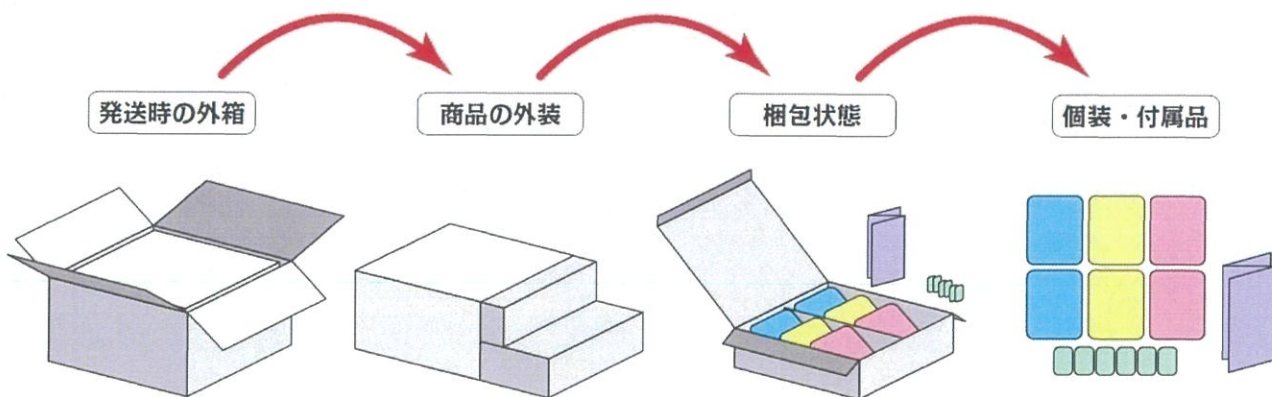

お客様にお届けするすべての状態において、  
文字・イラスト・ロゴ・写真などの記載、  
表示ラベル・シールなどの貼付がされている場合は  
その面全体を確実に判読・判別できる画像を提出してください。

発送時の外箱

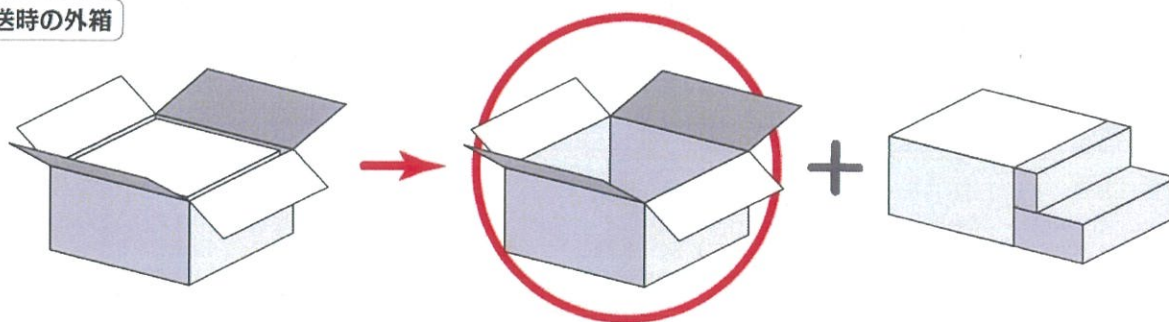

展開図の画像

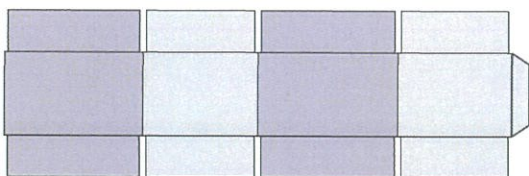

または

面が別々の画像

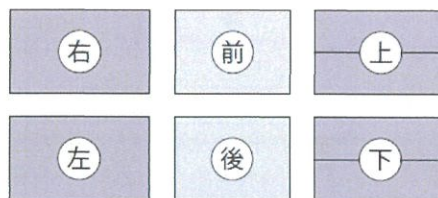

商品の外装

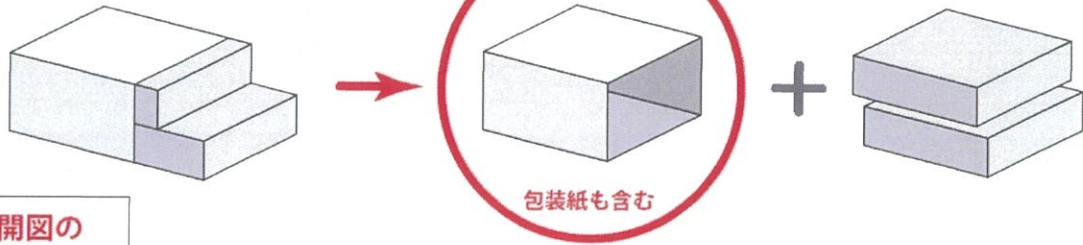

展開図の  
画像

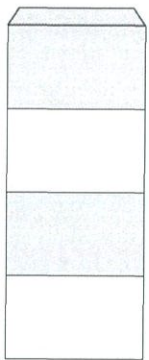

または

面が別々の画像

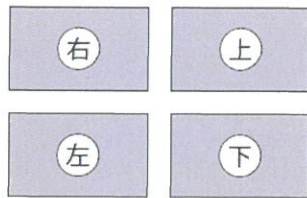

包装段階での6面

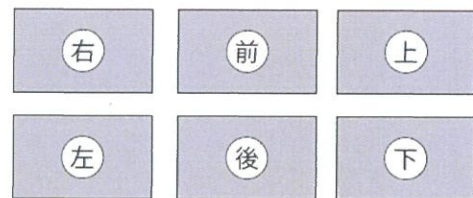

梱包状態

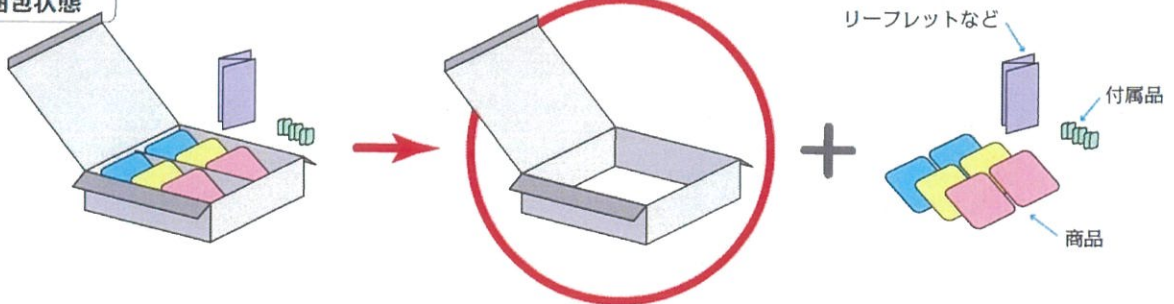

展開図の画像

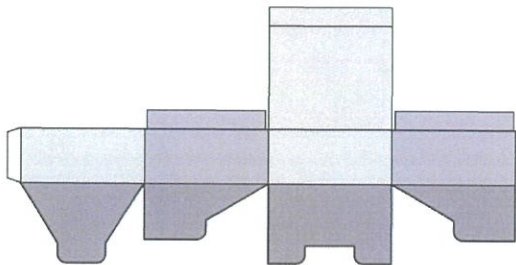

または

面が別々の画像

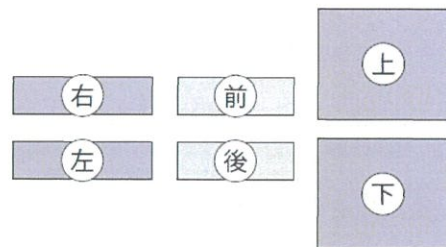

個装・付属品

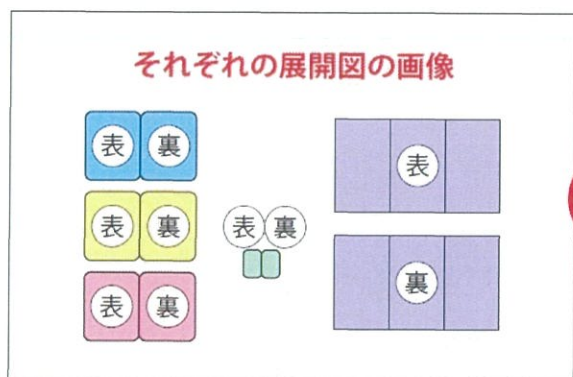
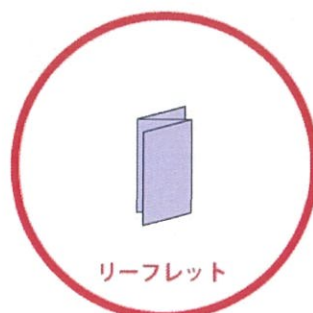
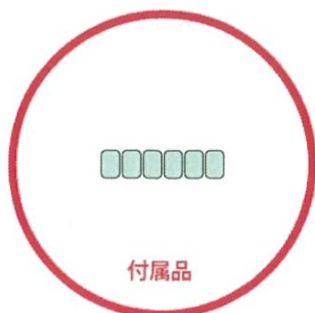

または

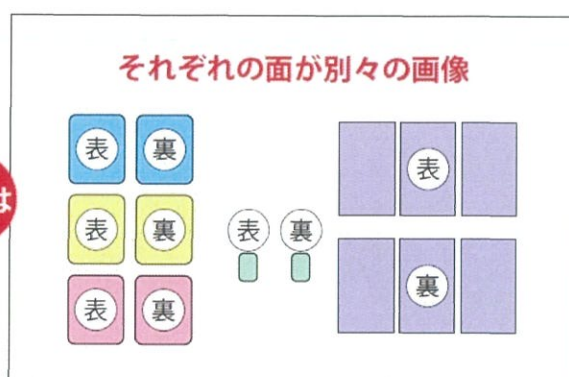

印刷面と無地面の判断について

書類の提出案内において、無地の面は提出不要と記載していますが、下記の場合は「無地面」となりませんので、ご提出ください。

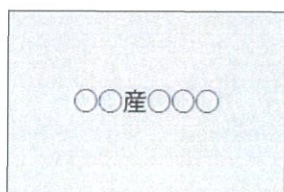

文字の記載

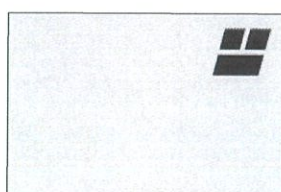

ロゴの記載

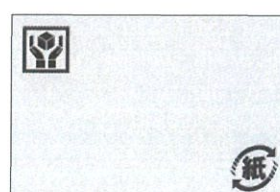

マークの記載

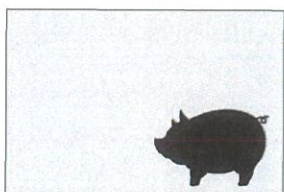

イラストの記載



模様の記載  
(意味のない柄等の場合は不要)

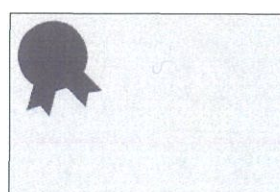

シールの貼付

※ 左右などが同一デザインの場合、無地面がある場合は、他の画像にその旨を記載していただければ、重複する面は、一面のみ。無地面は提出不要です。

記載例 : 「左右は同一デザインです」「天面以外は無地面です」など

※ 6面がすべて無地面であっても、セットアップ画像など外観がわかる画像をなるべくご提出ください。

記載例 : 「6面すべて無地です」「模様は6面すべて同じで、文字の記載はありません」



**忘れがちなもの、注意していただくもの**

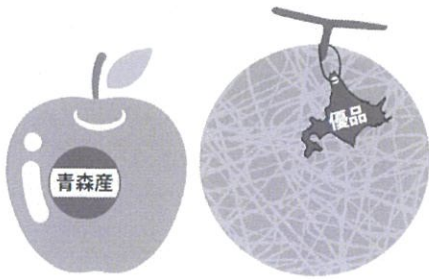

商品に直接貼るシールや、タグ

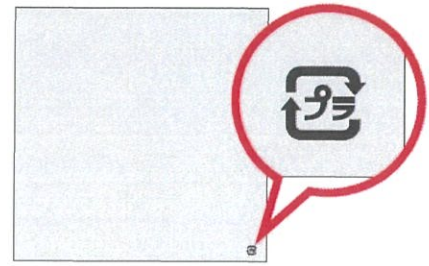

小さな識別表示マーク

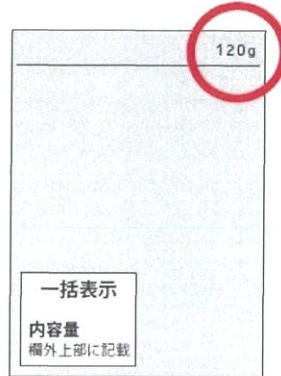

欄外表示している場合の  
賞味・消費期限や  
内容量等の記載部分



たべごろやレシピなどの紙片

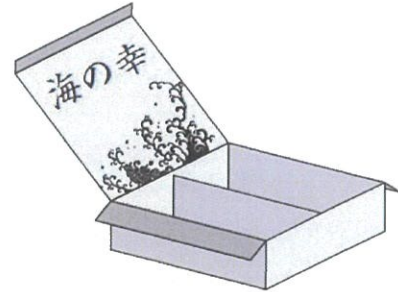

外装の内側にある印刷面

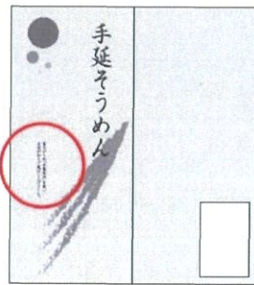

小さい文字が読めない

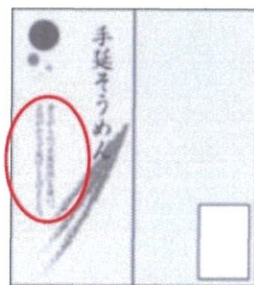

ボケて読めない

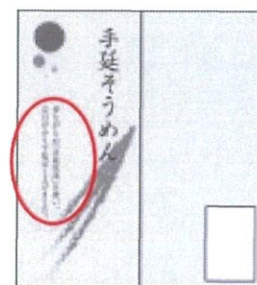

解像度が低くて読めない



画像が小さくて読めない

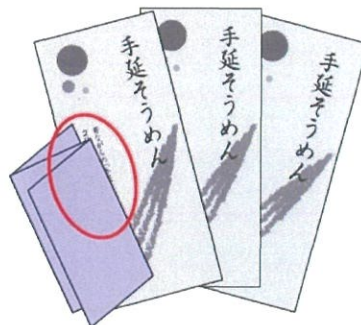

重なっていて読めない

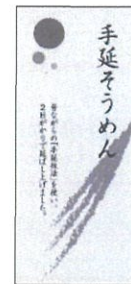

ウラ面が見えない